

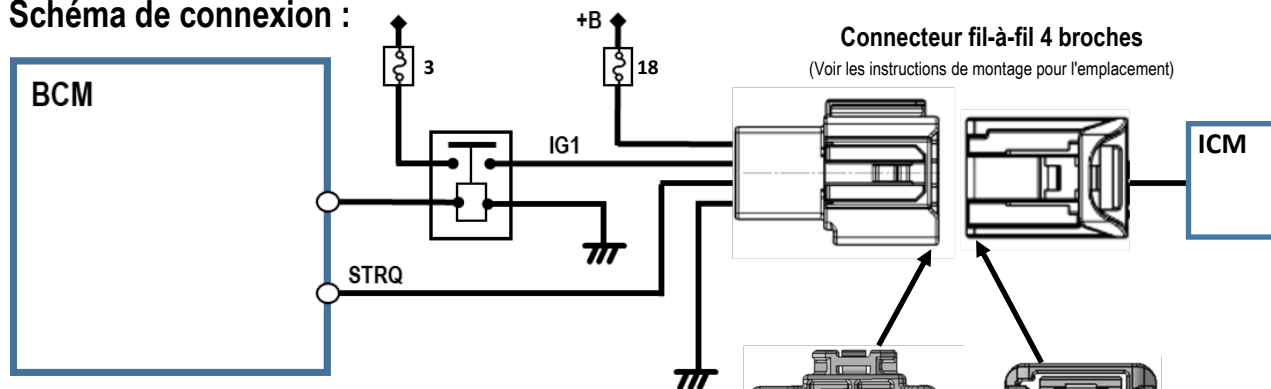

Documents d'installation des éthylotests antidémarrage

Schéma de connexion :



Emplacement des fusibles: Boîte à fusibles sous la planche de bord

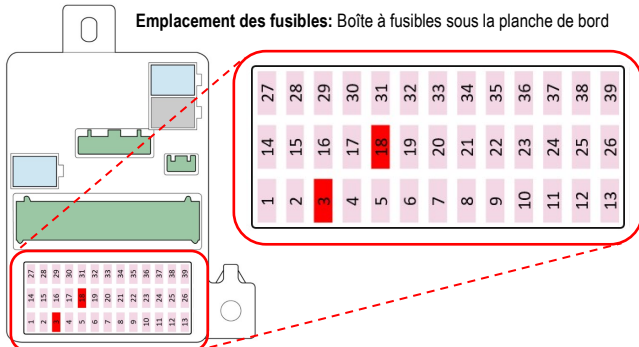

	Fonction	Position de connexion
①	Alimentation sur batterie (+B), sans blocage (Fusible 18 - limite 10 A)	Broche 1 du connecteur à 4 broches (mâle)
②	Alimentation d'allumage (IG1) (véhicule prêt) (Fusible 3 - limite 10 A)	Broche 2 du connecteur à 4 broches (mâle)
③	Fonctionnement du moteur (signal de démarrage) Démarrage du véhicule interdit si le circuit est ouvert. (STRQ)	Broche 3 du connecteur à 4 broches (mâle) Broche 3 du connecteur à 4 broches (femelle)
④	Masse	Broche 4 du connecteur à 4 broches (mâle)

Risques lors de l'installation et points à prendre en considération

Sur des véhicules équipés d'airbags, veiller à ne jamais poser un dispositif ou câblage quelconque à un endroit susceptible de toucher les pièces d'habillage de l'airbag ou d'interférer avec le fonctionnement de ce dernier.

En cas d'urgence, ceci pourrait avoir de graves conséquences pour les passagers.

Lors de la pose du dispositif d'éthylotest antidémarrage sur la planche de bord, l'installer de telle sorte qu'il ne gêne pas la vue du conducteur et n'interfère pas avec les commandes du véhicule.



Instructions de montage :

(Modèle à volant à droit)

Emplacement du point de connexion :



Point de vue

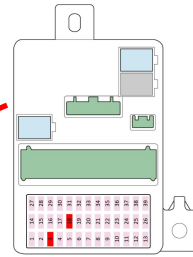
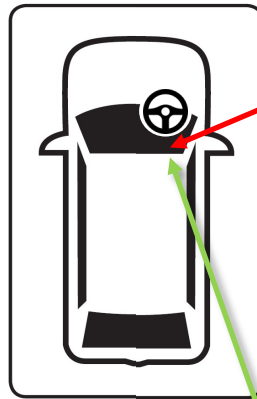

Connecteur fil-à-fil 4 broches

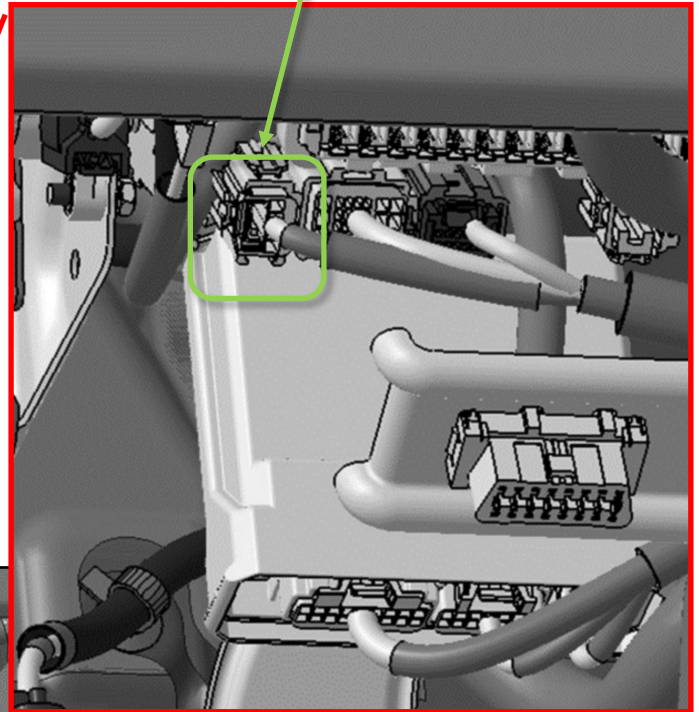

Point de vue

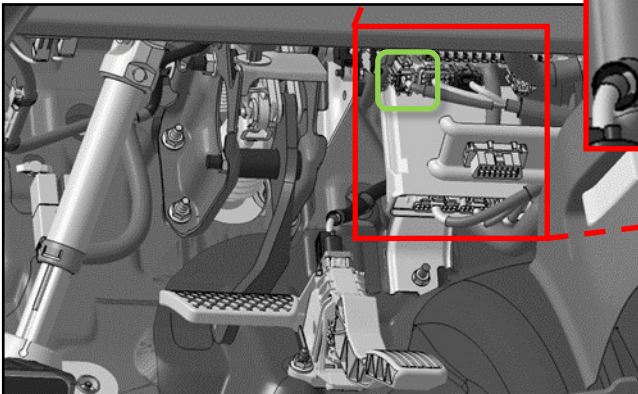



Instructions de montage :

(Modèle à volant à gauche)

Emplacement du point de connexion :

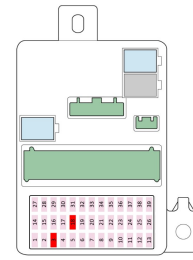
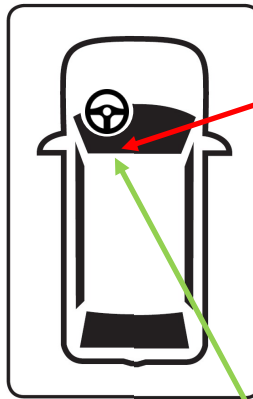
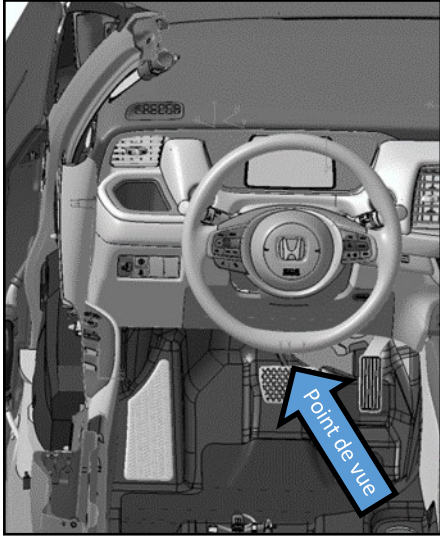

Connecteur fil-à-fil 4 broches

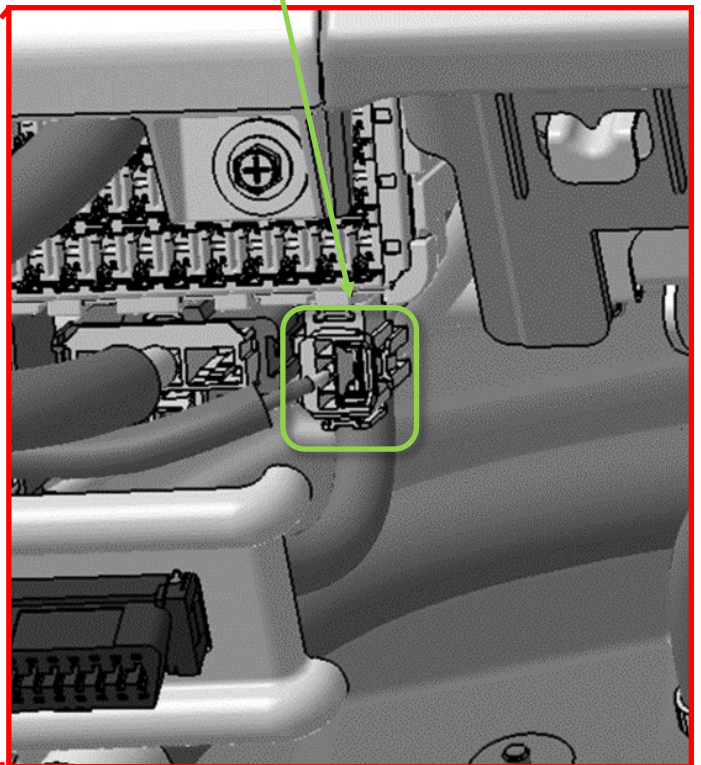

Point de vue

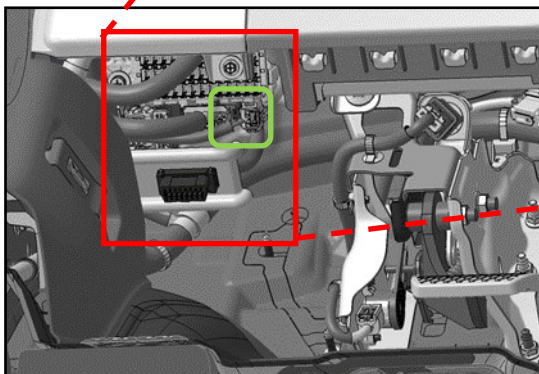

**Point de connexion :**

Connecteur fil-à-fil 4 broches.

Débrancher le connecteur et établir les connexions entre les connecteurs mâle et femelle avec des connecteurs et bornes compatibles de marque YAZAKI.

Type de connecteur : YAZAKI

7186-8849 (mâles)

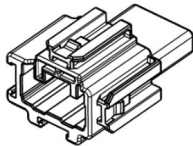

Bornes mâles*

7114-7386-02 (S)

7114-7387-02 (M)

7114-7388-02 (L)

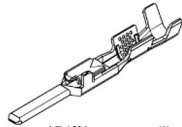

7187-8854 (femelle)

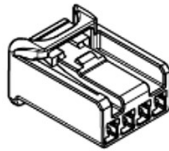

Bornes femelles*

7116-7389-02 (S)

7116-7390-02 (M)

7116-7391-02 (L)

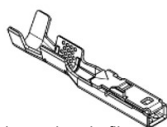

*Différentes tailles en fonction de la section de fil

Dépose du panneau :

Modèle à volant à droite illustré, le modèle à volant à gauche est l'image en miroir.

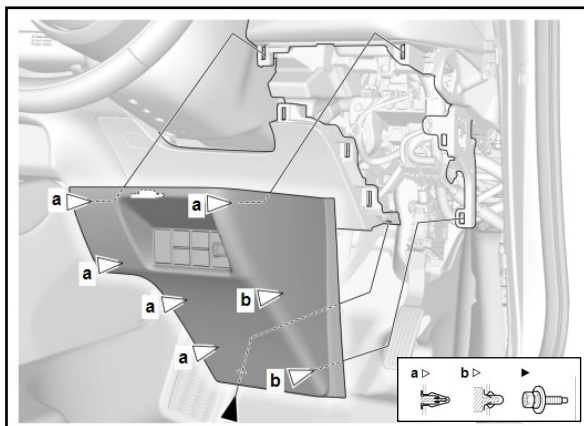
**Modification du fonctionnement du véhicule :**

Sans objet.

Position de montage du combiné d'éthylotest antidémarrage et du module de commande d'éthylotest antidémarrage :**Position de pose recommandée :**

Poser le dispositif de manière à ce qu'il ne gêne pas les manœuvres ou la visibilité du conducteur.

Positions dans lesquelles il ne doit pas être installé :

Ne pas poser le dispositif dans la zone de déploiement de l'airbag.