

**HONDA**

Jazz e:HEV 2024- (GR3, GR6)

## Alkolukkojen asennusasiakirja

### Kytchentäkaaviot:

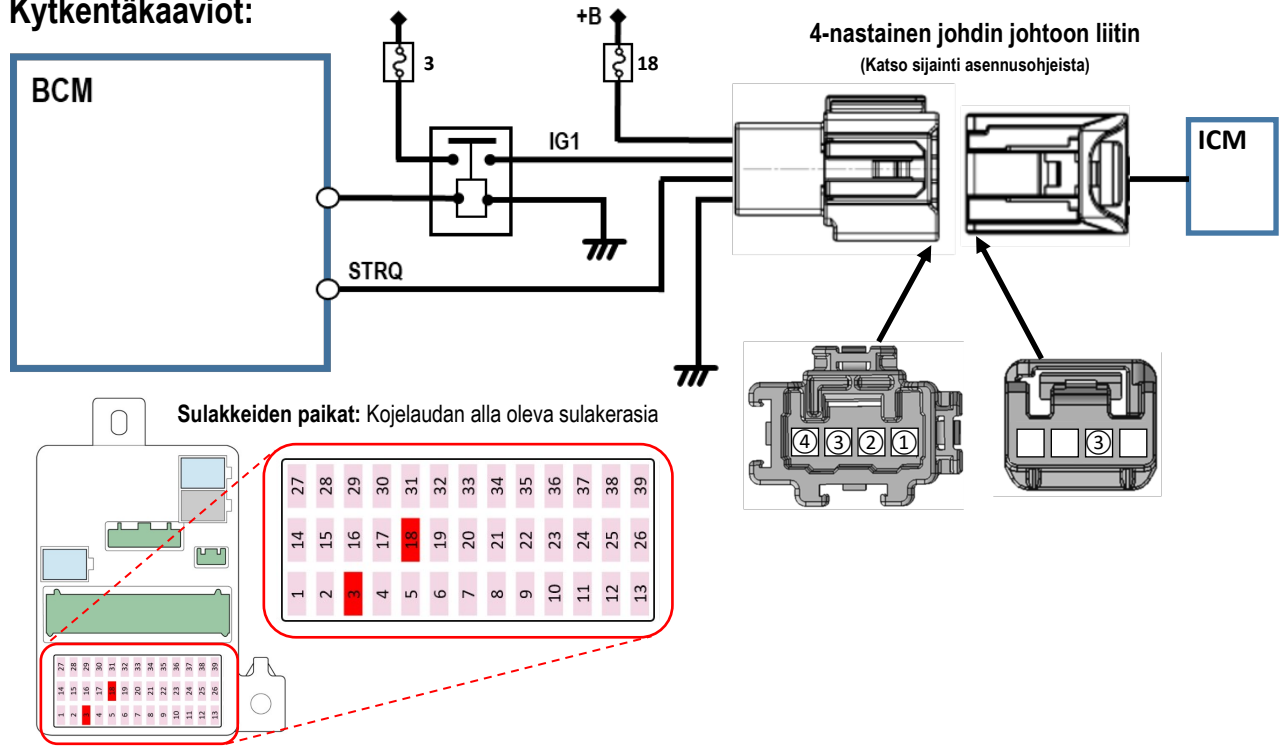

|   | Toiminto  | Yhteyden sijainti  |
|---|---|--|
| ① | Akkuvirta (+B), ei tukkeudu<br>(sulake 18 - raja 10A)   | Pin 1/4 pin liitin (uros)                                |
| ② | Sytytysteho (IG1)<br>(ajoneuvovalmis)<br>(sulake 3 - raja 10A)  | Pin 2/4 pin liitin (uros)                                |
| ③ | Moottorin toiminta (käynnistyssignaali)<br>Estää ajoneuvoa käynnistymästä, jos piiri on auki.<br>(STRQ) | Pin 3/4 pin liitin (uros)<br>Pin 3/4 pin liitin (naaras) |
| ④ | Maadoitus   | Pin 4/4 pin liitin (uros)                                |

### Turvallisuusriskit asennuksen yhteydessä ja huomioitavat asiat

Kun asennat turvatyynyillä varustettuihin ajoneuvoihin, älä koskaan asenna laitteita tai johtoja paikkaan, joka voisi häiritä turvatyynyn kannen osia tai turvatyynyn toimintaa.  
Hätätilanteessa sillä voi olla vakavia vaikutuksia matkustajiin.

Kun asennat alkolukkoa kojelautaan, asenna se siten, että se ei häiritse kuljettajan näkymää tai ajoneuvon ohjaimia.



**Kokoamisohjeet:**

(RHD)

Yhteyspisteen sijainti:

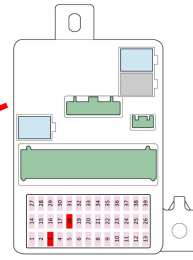
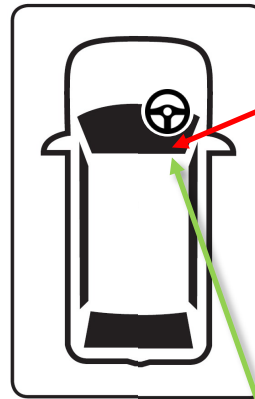
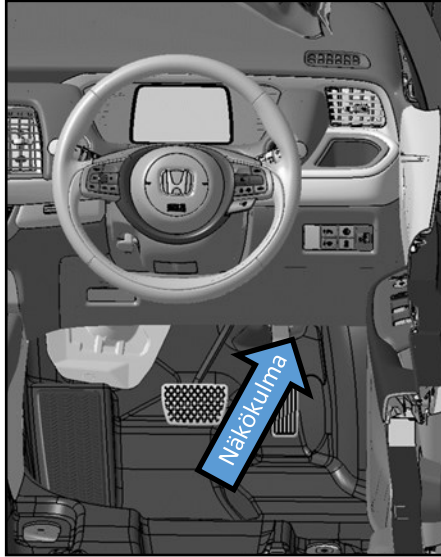

4-nastainen johdin johtoon liitin

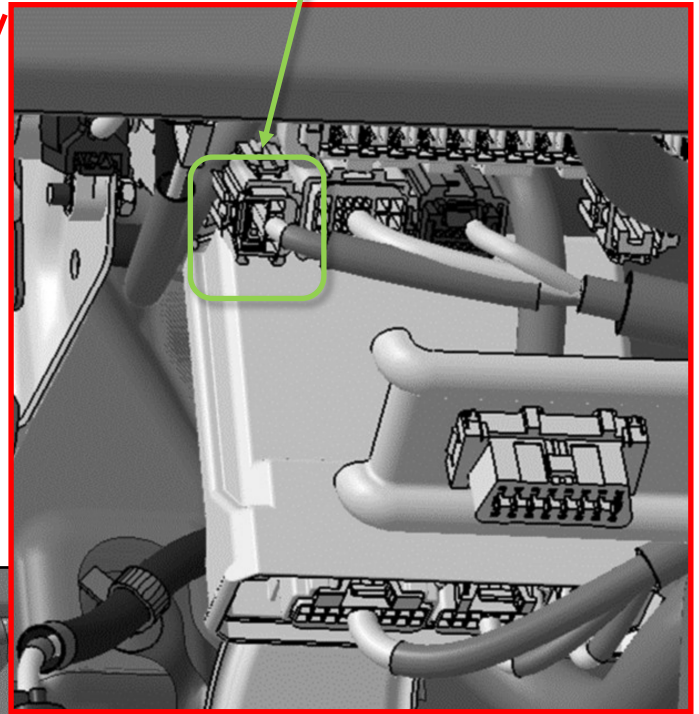

Näkökulma

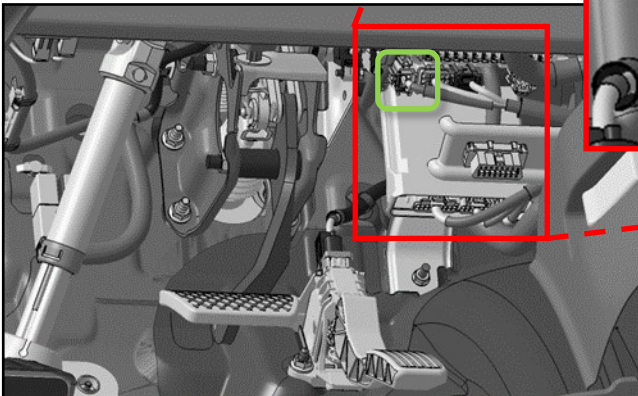



**HONDA**

Jazz e:HEV 2024- (GR3, GR6)

**Kokoamisohjeet:**

(LHD)

**Yhteyspisteen sijainti:**

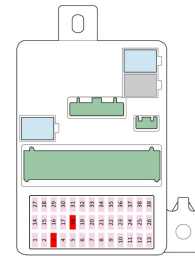
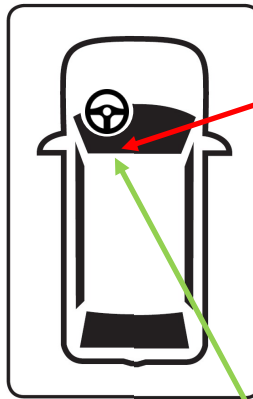
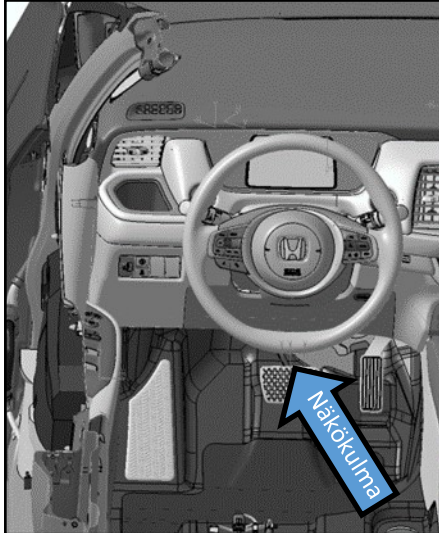

4-nastainen johdin johtoon liitin

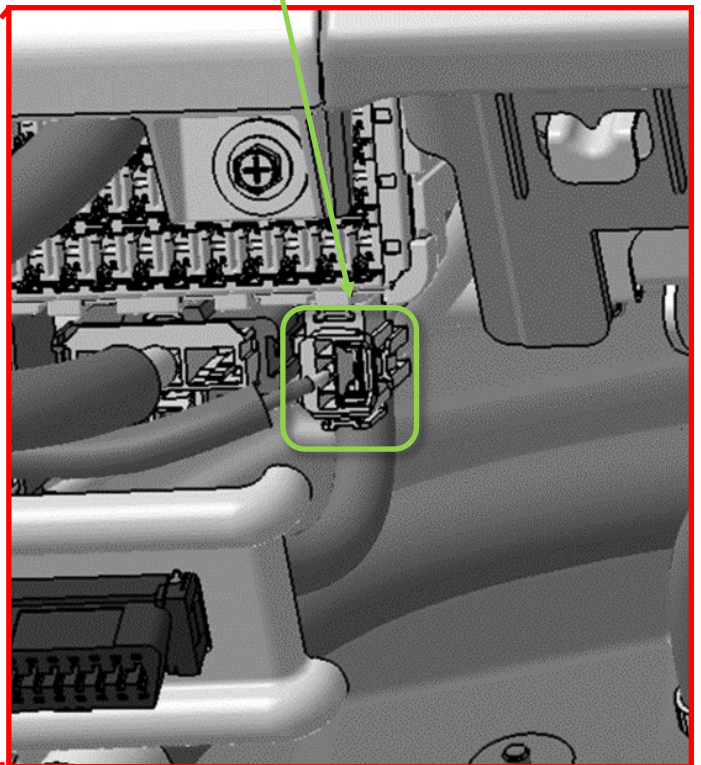

**Näkökulma**

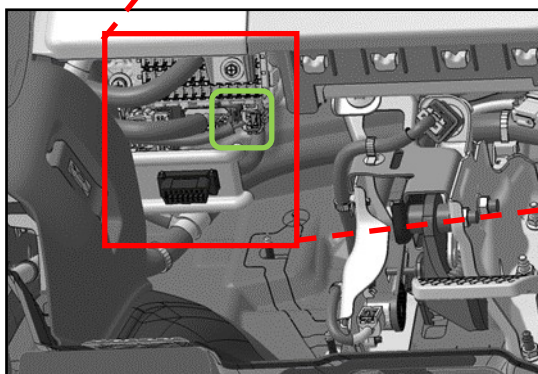

**HONDA****Jazz e:HEV 2024- (GR3, GR6)****Liitäntäpiste:**

4-nastainen johdin johtoon liitin

Irrota liitin ja liitä uros- ja naarasliittimet yhteensopivilla YAZAKIn valmistamilla liittimillä ja liittimillä.

**Connector type: YAZAKI**

7186-8849 (uros)

7187-8854 (naaras)

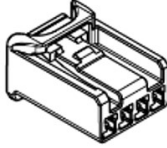
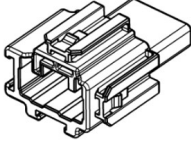

Miesten terminaalit\*

Naispuoliset terminaalit\*

7114-7386-02 (S)

7116-7389-02 (S)

7114-7387-02 (M)

7116-7390-02 (M)

7114-7388-02 (L)

7116-7391-02 (L)

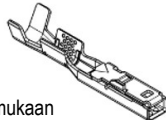
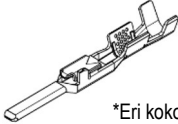

\*Eri kokoja lankamitan mukaan

**Paneelin poisto:**

RHD näkyy, LHD on peilikuva.

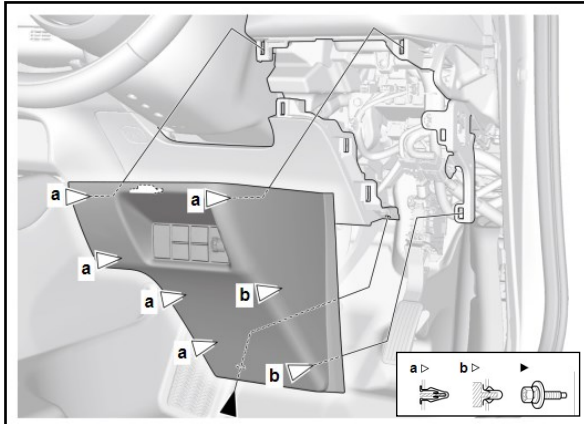
**Ajoneuvon toiminnan muutos:**

Ei sovellettavissa.

**Alkolukon luurin ja alkolukon ohjausyksikön asennusasento:****Suosittelut asennusasento:**

Asenna asentoon, joka ei häiritse ajamista tai näkyvyyttä.

**Asennot, joihin sitä ei saa asentaa:**

Älä asenna turvatyynyn laukeamisalueelle.