

**Documentos de instalação de bloqueio de álcool****Esquemas de conexão:****Localização dos fusíveis:**

Caixa de fusíveis sob o capô

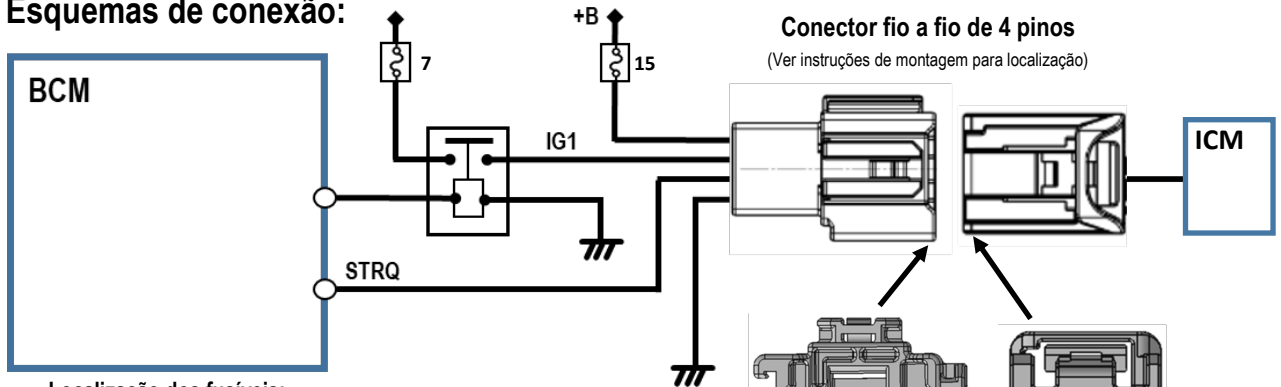

1	13
2	14
3	15
4	16
5	17
6	18
7	19
8	20
9	21
10	22
11	23
12	24

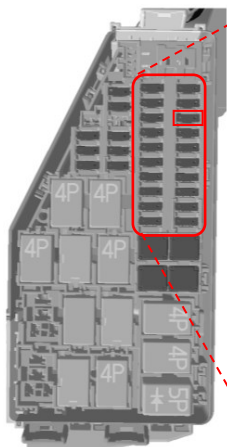
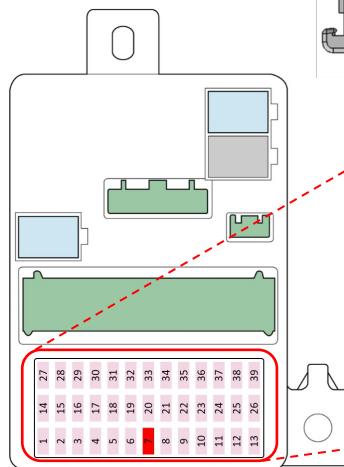

Sob a caixa de fusíveis do painel

14	27	28	29	30	31	32	33	34	35	36	37	38	39
1	14	15	16	17	18	19	20	21	22	23	24	25	26
2	2	3	4	5	6	7	8	9	10	11	12	13	

	<b>Função</b>	<b>Posição da conexão</b>
①	Alimentação por bateria (+B), sem bloqueio (Fusível 15 - Caixa de fusíveis sob o capô - limite 10A)	Pino 1 do conector de 4 pinos (macho)
②	Potência de ignição (IG1) (Veículo pronto) (Fusível 7 - Sob a caixa de fusíveis do painel - limite 10A)	Pino 2 do conector de 4 pinos (macho)
③	Operação do motor (sinal de partida) (STRQ) Proíbe a partida do veículo se o circuito estiver aberto.	Pino 3 do conector de 4 pinos (macho) Pino 3 do conector de 4 pinos (fêmea)
④	Terra	Pino 4 do conector de 4 pinos (macho)

**Riscos de segurança na instalação e itens a serem considerados**

Ao instalar em veículos equipados com airbags, certifique-se de nunca instalar nenhum dispositivo ou fiação em um local que possa interferir nas peças da tampa do airbag ou na operação do airbag. Em caso de emergência, pode ter um impacto grave nos passageiros.

Ao instalar o dispositivo de bloqueio de álcool no painel, instale-o de forma que não interfira na visão do motorista ou nos controles do veículo.



**Instruções de montagem:**

**(RHD)**

**Localização do ponto de conexão:**

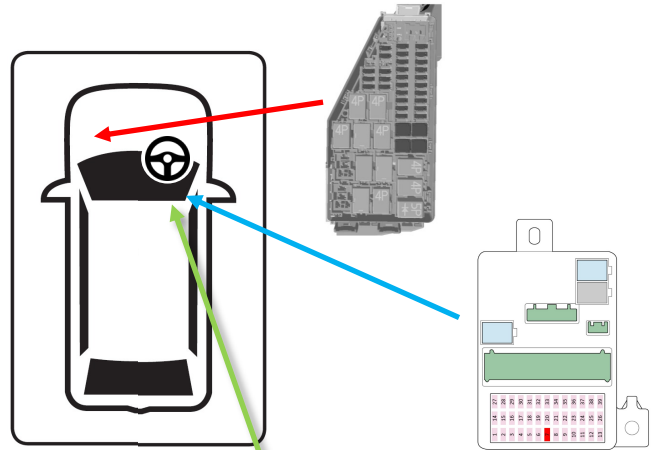
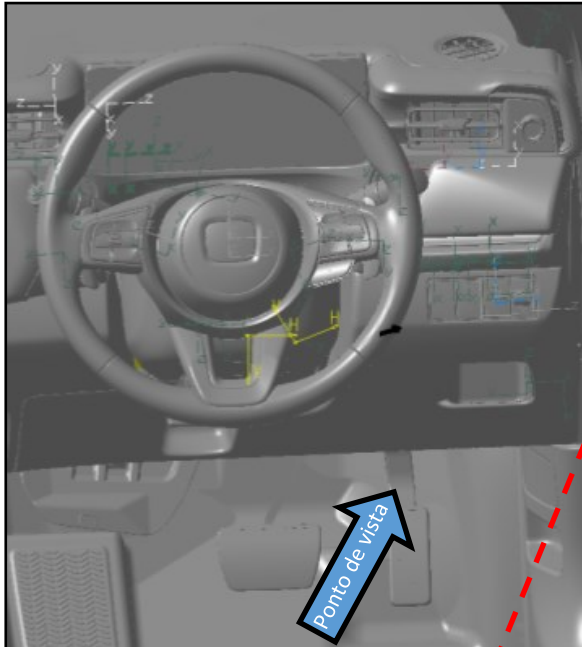

Conector fio a fio de 4 pinos

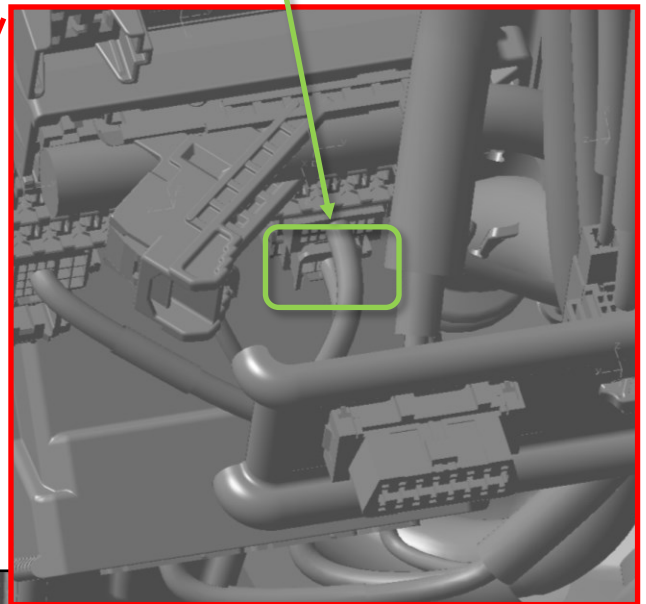

Ponto de vista

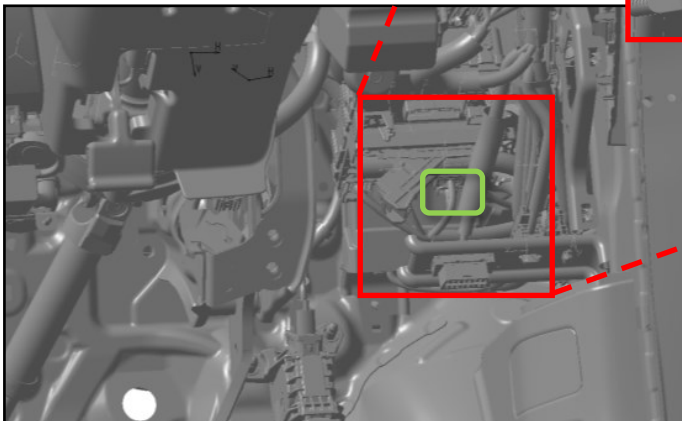



**Assembly instructions:**

(LHD)

Connection point location:

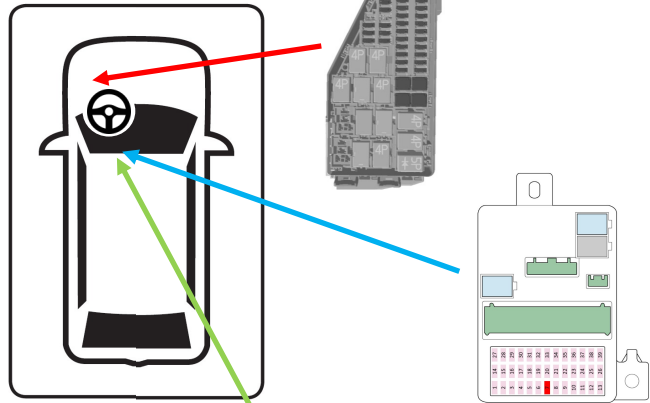
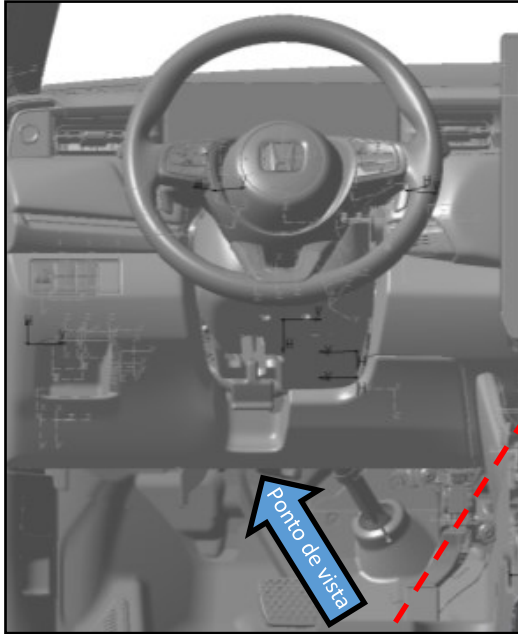

Conector fio a fio de 4 pinos

Ponto de vista

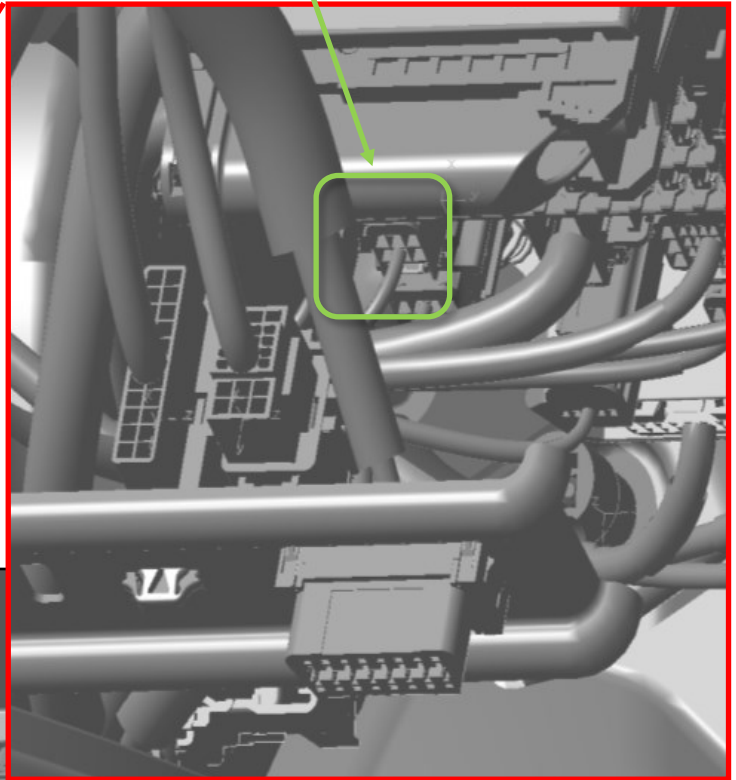
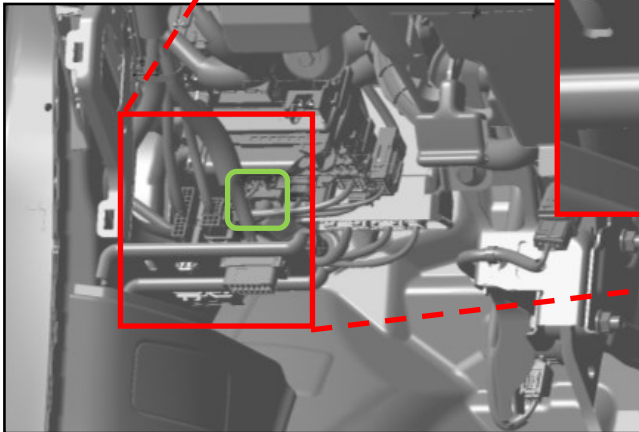

**Ponto de conexão:**

Conector fio a fio de 4 pinos

Desconecte o conector e faça as conexões entre os conectores macho e fêmea com conectores e terminais compatíveis fabricados pela YAZAKI.

**Tipo de conector: YAZAKI**

7186-8849 (macho)

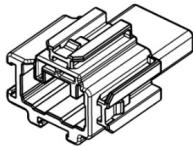

Terminais machos\*

7114-7386-02 (S)

7114-7387-02 (M)

7114-7388-02 (L)

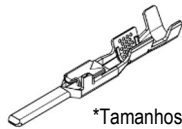

7187-8854 (fêmea)

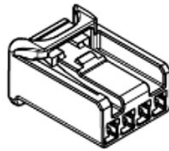

Terminais femininos\*

7116-7389-02 (S)

7116-7390-02 (M)

7116-7391-02 (L)

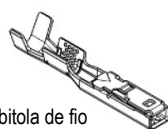

\*Tamanhos diferentes por bitola de fio

**Remoção do painel:**

RHD mostrado, LHD é uma imagem espelhada.

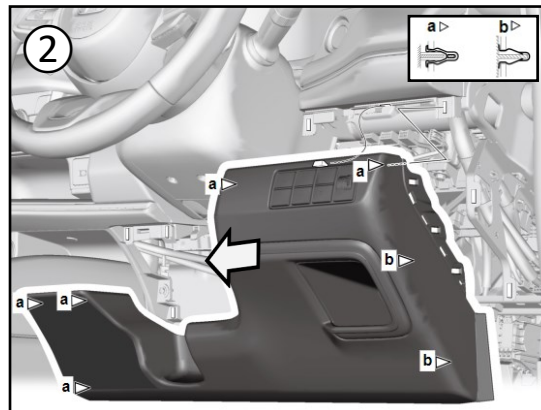
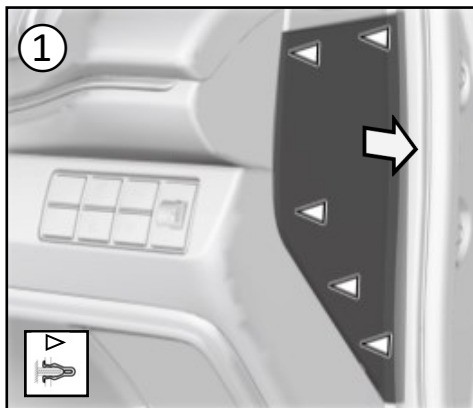
**Modificação da operação do veículo:**

Nenhum aplicável.

**Posição de montagem do aparelho de bloqueio de álcool e unidade de controle de bloqueio de álcool:****Posição de instalação recomendada:**

Instale em uma posição que não interfira nas operações de direção ou na visibilidade.

**Posições onde não deve ser instalado:**

Não instale na área de implantação do airbag.