

**Installationsdokument til alkoholåse****Tilslutningsskematik:**

1	13
2	14
3	15
4	16
5	17
6	18
7	19
8	20
9	21
10	22
11	23
12	24

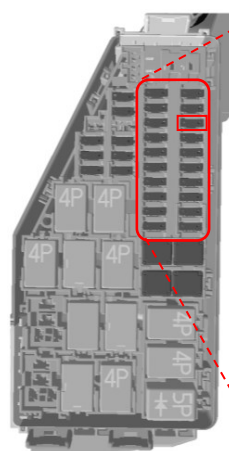
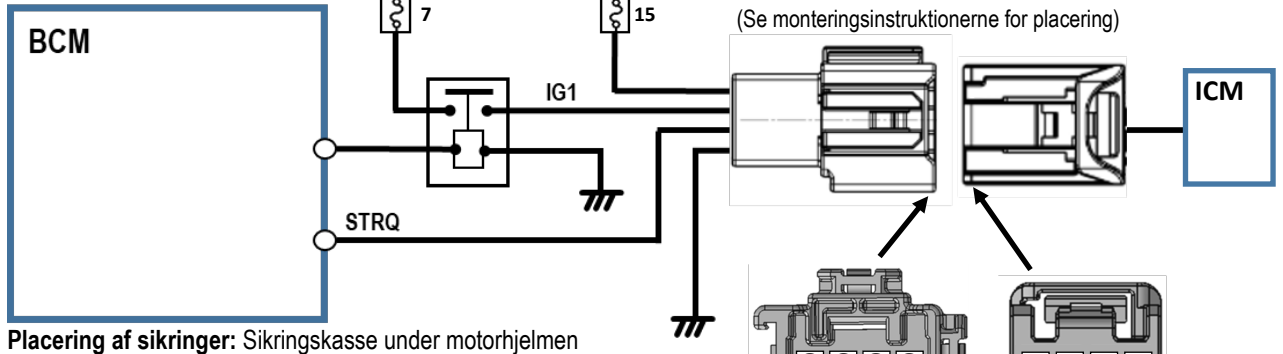
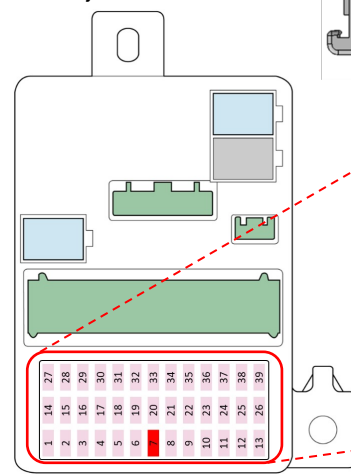

14	27	28	29	30	31	32	33	34	35	36	37	38	39
15	16	17	18	19	20	21	22	23	24	25	26		
1	2	3	4	5	6	7	8	9	10	11	12	13	

Sikringskasse under instrumentbrættet

	Funktion	Forbindelsens placering
①	Batteriforsyning (+B), ikke-blokerende (Sikring 15 - Sikringskasse under motorhjelm - begrænses til 10 A)	Ben 1 af 4-bensstik (hanstik)
②	Tændingsstrøm (IG1) (Køretøj klar) (Sikring 7 - Sikringskasse under instrumentbrættet - begrænses til 10A)	Ben 2 af 4-bensstik (hanstik)
③	Motordrift (startsignal) (STRQ) Forhindrer motoren i at starte, hvis kredsløbet er åbent.	Ben 3 af 4-bensstik (hanstik) Ben 3 af 4-bensstik (hunstik)
④	Jordforbindelse	Ben 4 af 4-bensstik (hanstik)

**Sikkerhedsrisici ved montering og andre ting at være opmærksom på**

Ved montering på køretøjer, som er udstyret med airbags, sørg for aldrig at montere noget udstyr eller ledninger, som kan forhindre airbaggens dele eller dens funktion.  
Det kan føre til alvorlige skader på passager i tilfælde af en ulykke.

Når alkoholåsen monteres på instrumentbrættet bør den monteres således, at den ikke er i vejen for førerens udsyn eller køretøjets styregrej.



**Instruktioner til samling:**

**(højrehåndsstyring)**

**Placering af forbindelsessted:**

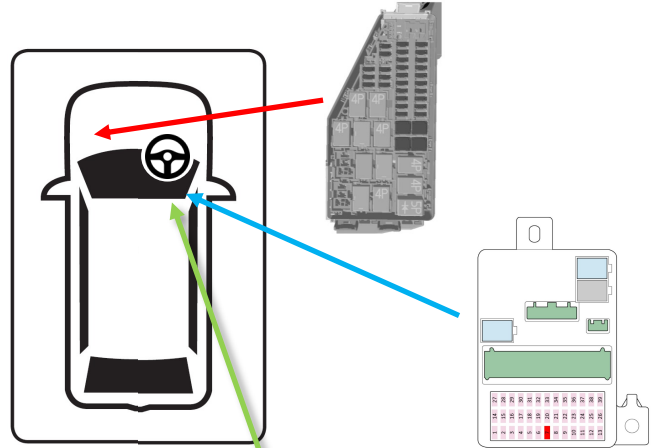
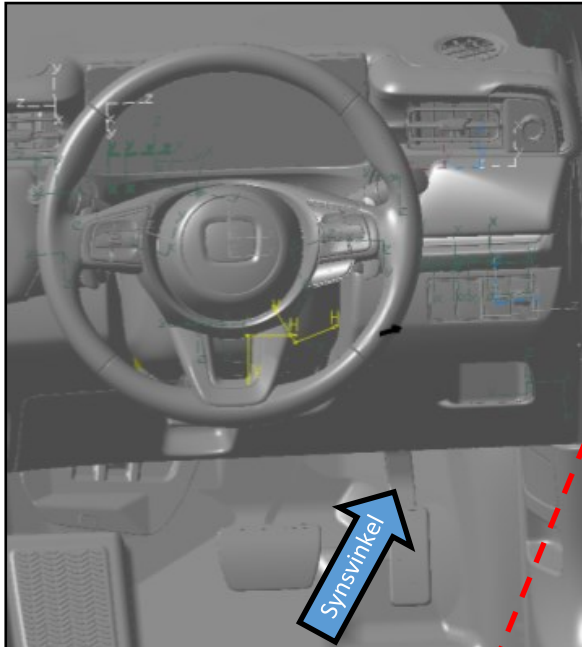

4-benet ledning til ledningsstik

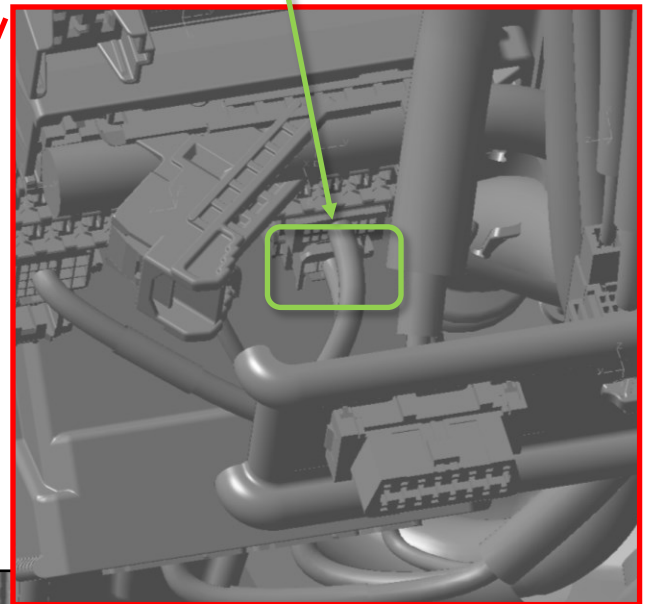

Synsvinkel

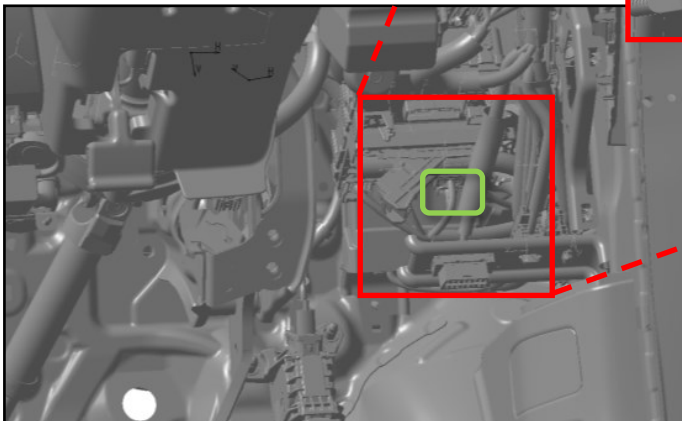



**HONDA**

e:Ny1 EV 2023- (RS1)

Instruktioner til samling:  
(venstrehåndsstyring)

Placering af forbindelsessted:

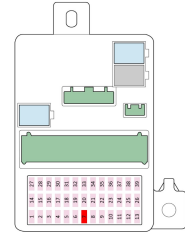
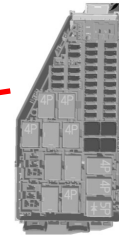
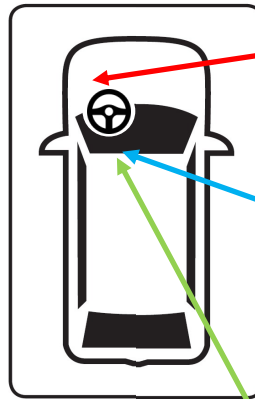
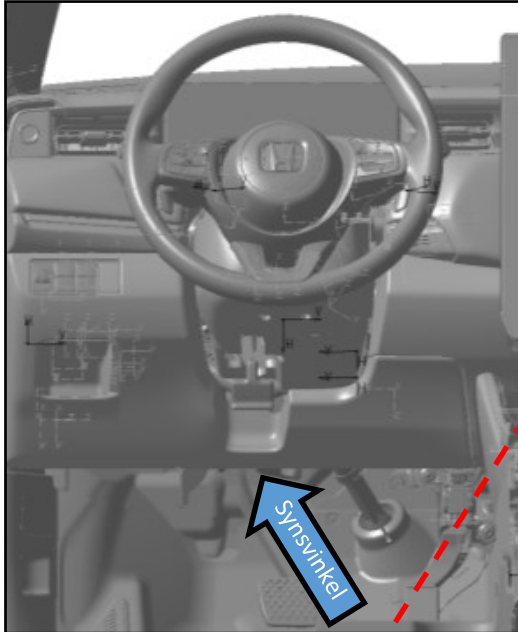

4-benet ledning til ledningsstik

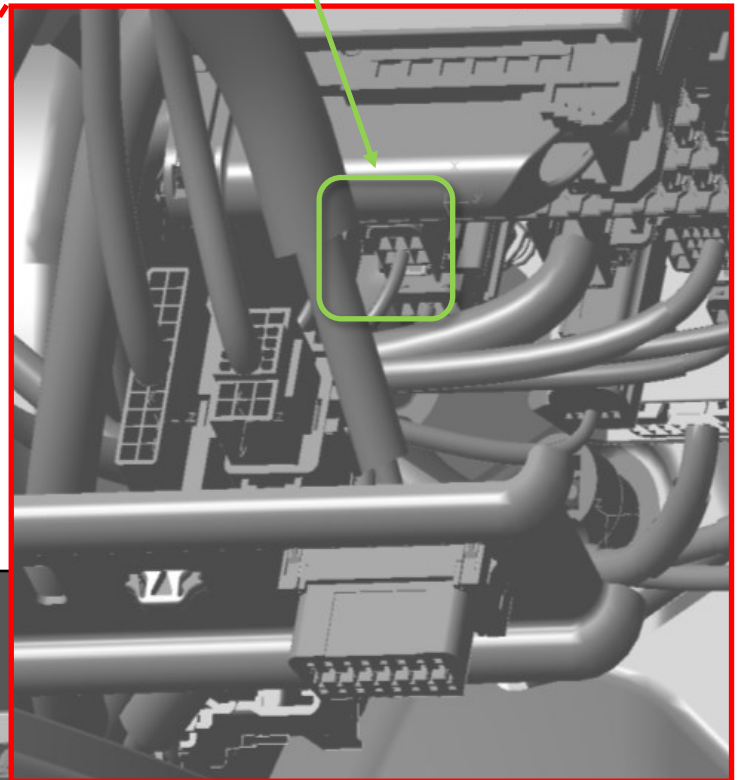

Synsvinkel



**Tilslutningssted:**

4-benet ledning til ledningsstik

Frakobl forbindelsesstikket og forbind han- og hunstikket med kompatible forbindelsesstik og terminaler, som er fremstillet af YAZAKI.

**Forbindelsestype: YAZAKI**

7186-8849 (hanstik)

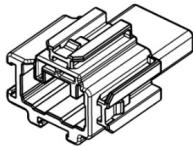

Han-terminaler\*

7114-7386-02 (S)

7114-7387-02 (M)

7114-7388-02 (L)

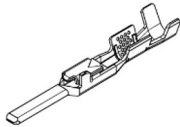

7187-8854 (hunstik)

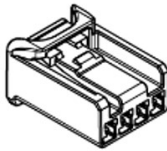

Hun-terminaler\*

7116-7389-02 (S)

7116-7390-02 (M)

7116-7391-02 (L)

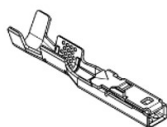

\*Forskellige størrelser i henhold til ledningsstørrelse

**Afmontering af panelet:**

Højrehåndsstyring er vist, venstrehåndsstyring er et nøjagtigt spejlbillede

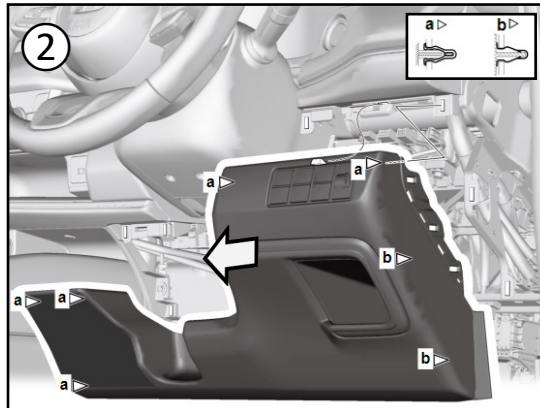
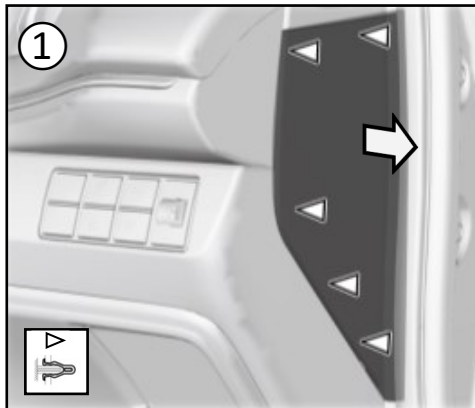
**Ændring af køretøjets drift:**

Ikke relevant.

**Placering af alkolåsens håndsat og alkolåsens kontrolenhed:****Anbefalet monteringsposition:**

Bør installeres et sted, hvor den ikke skygger for instrumenter eller udsynet under kørslen.

**Bør ikke monteres på følgende placeringer:**

Må ikke installeres i området for airbaggens udfoldelse.